

H29年度 小学生秋季大会

6年生 男子の部

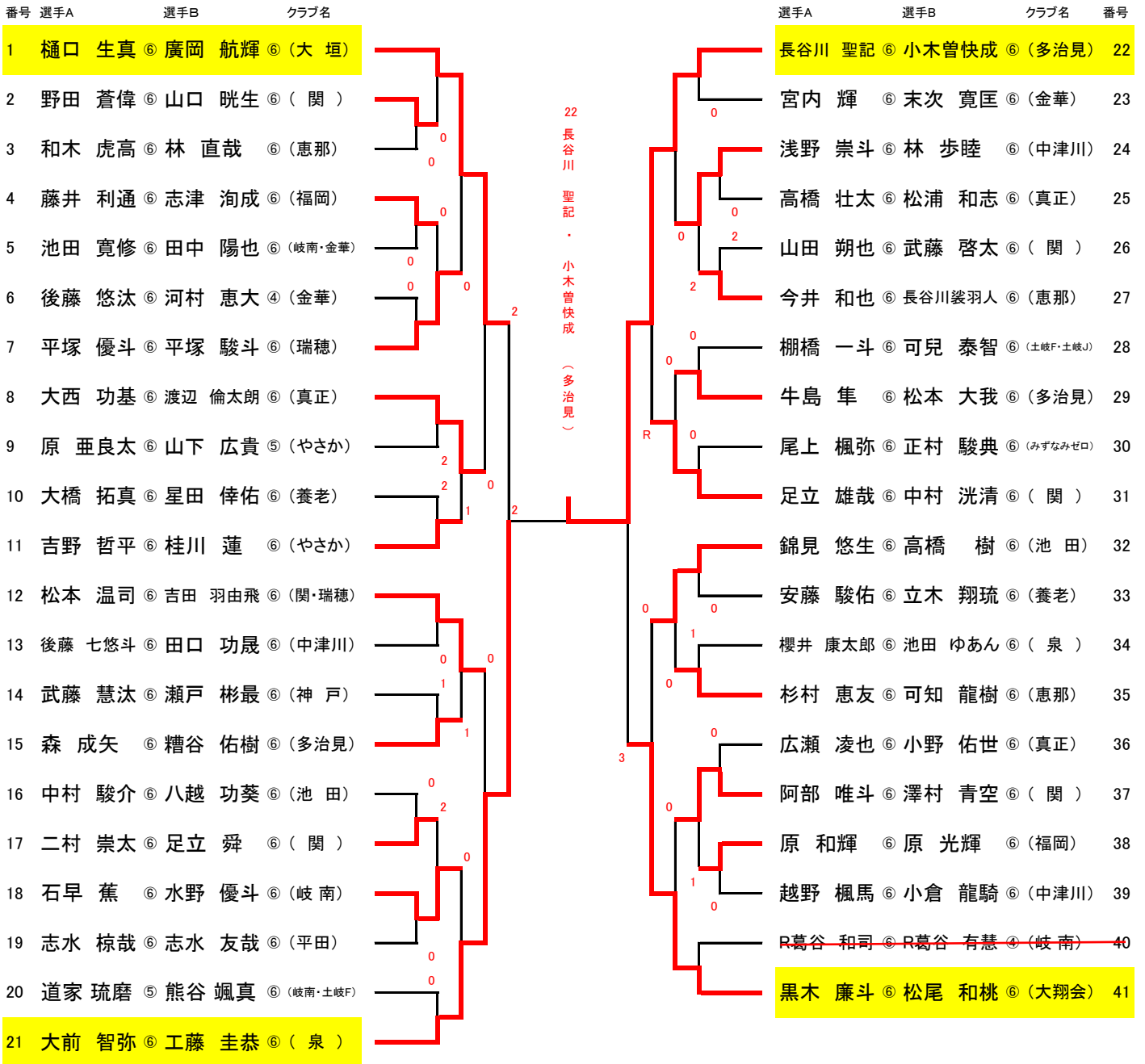

1	樋口 生真	廣岡 航輝	(大垣)
---	-------	-------	------

黒木 廉斗	松尾 和桃	(大翔会)	41
-------	-------	-------	----

H29年度 小学生秋季大会

5年生 男子の部

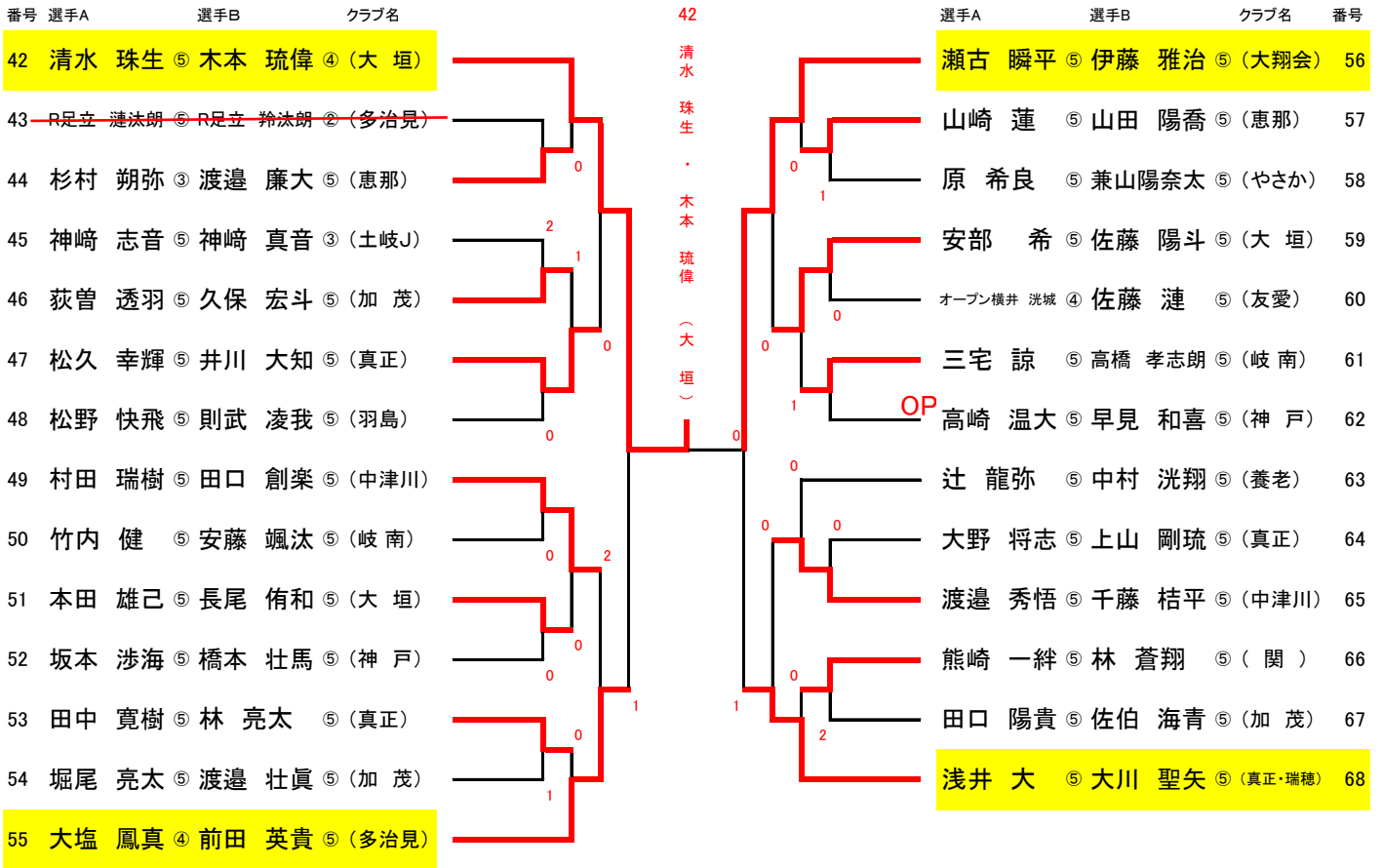

3位決定戦

55	大塩 鳳真 ④	前田 英貴 ⑤	(多治見)
----	---------	---------	-------



浅井 大 ⑤	大川 聖矢 ⑤	(真正・瑞穂)	68
--------	---------	---------	----

H29年度 小学生秋季大会

4年生以下 男子の部

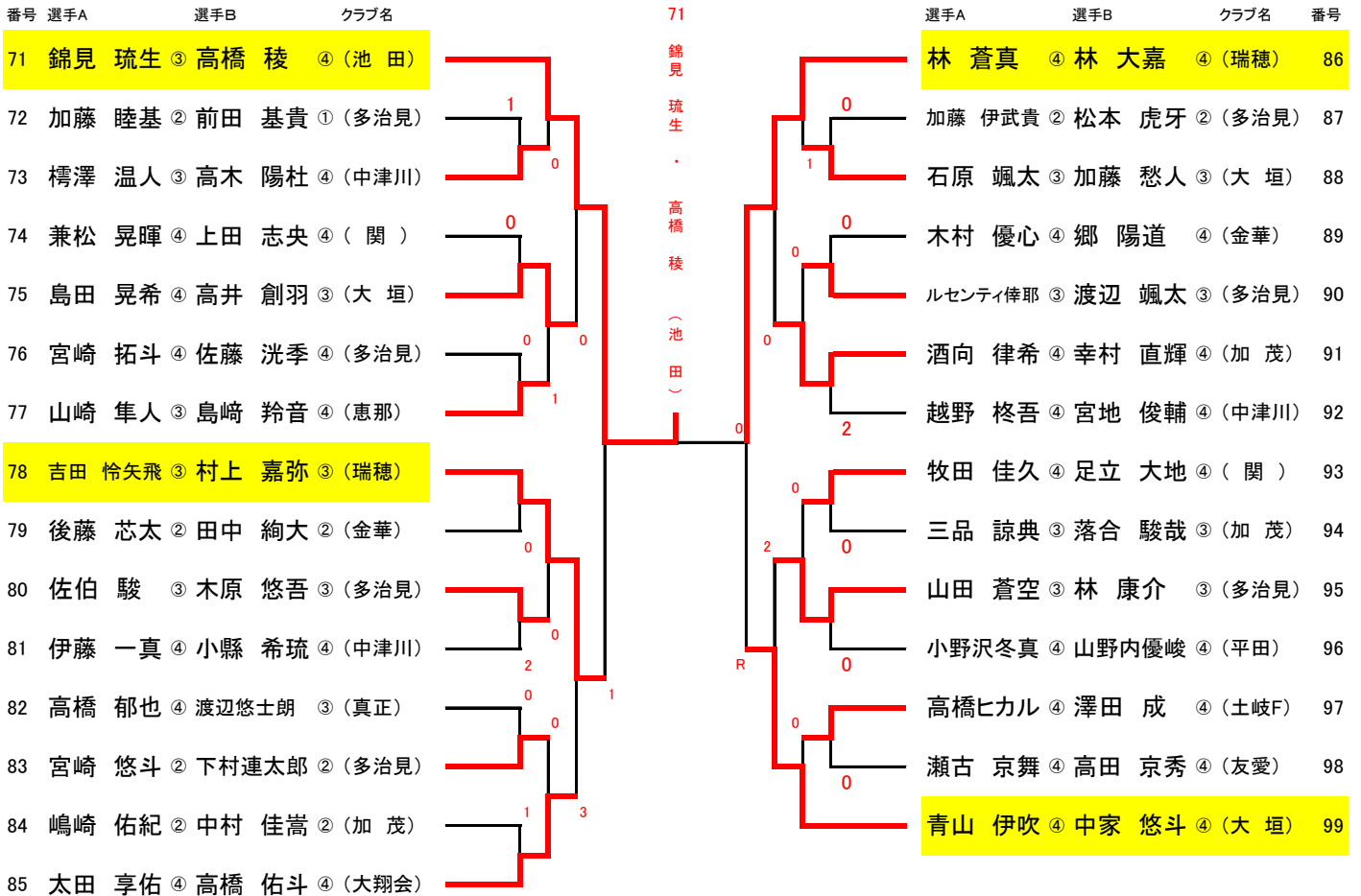

3位決定戦

78	吉田 怜矢飛	村上 嘉弥	(瑞穂)
----	--------	-------	------

99	青山 伊吹	中家 悠斗	(大垣)
---------------	------------------	------------------	-----------------

H29年度 小学生秋季大会

6年生 女子の部

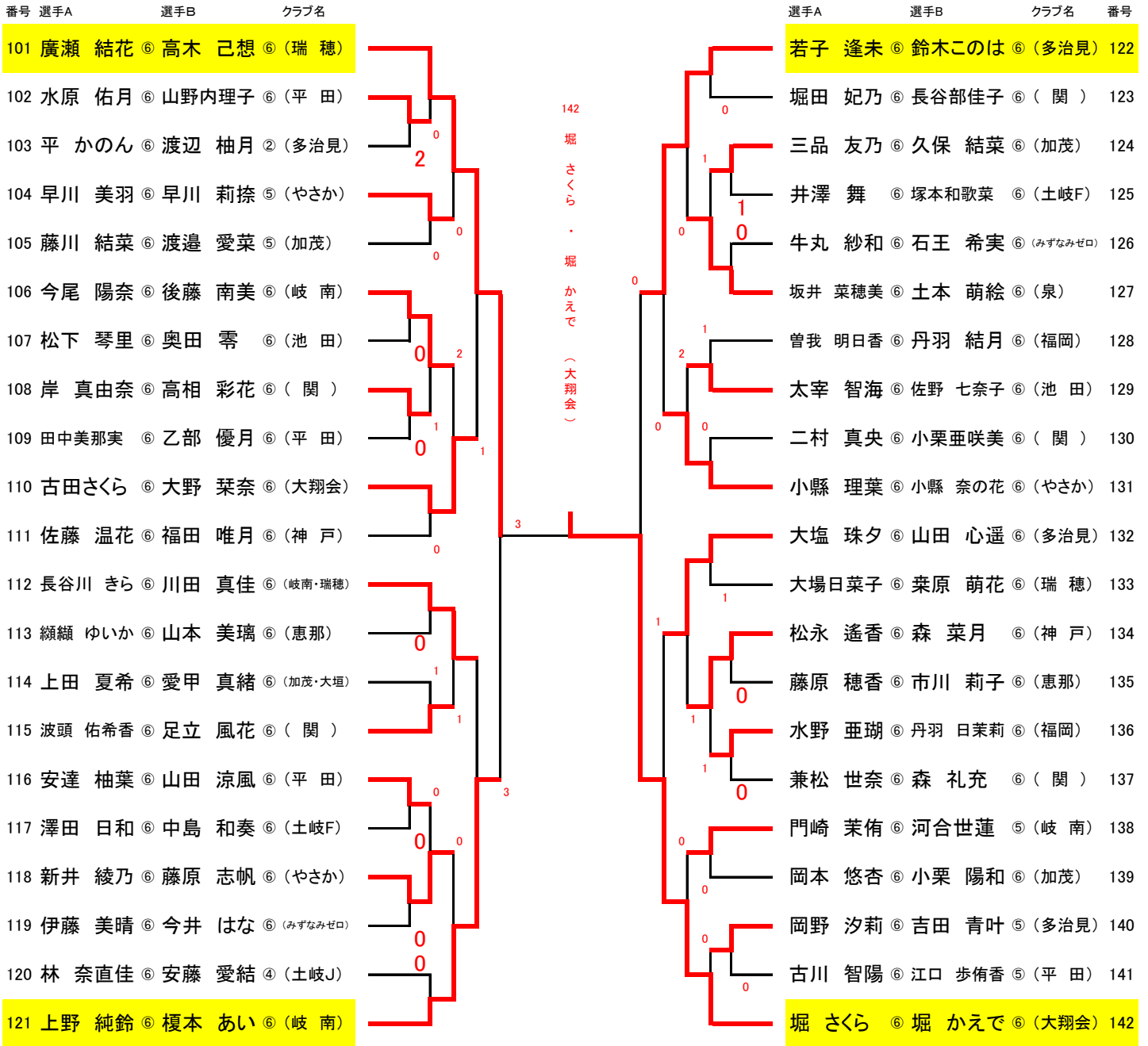

3位決定戦

121	上野 純鈴	(岐南)
-----	-------	------

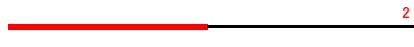

若子 逢未	鈴木このは	(多治見)	122
-------	-------	-------	-----

5年生 女子の部

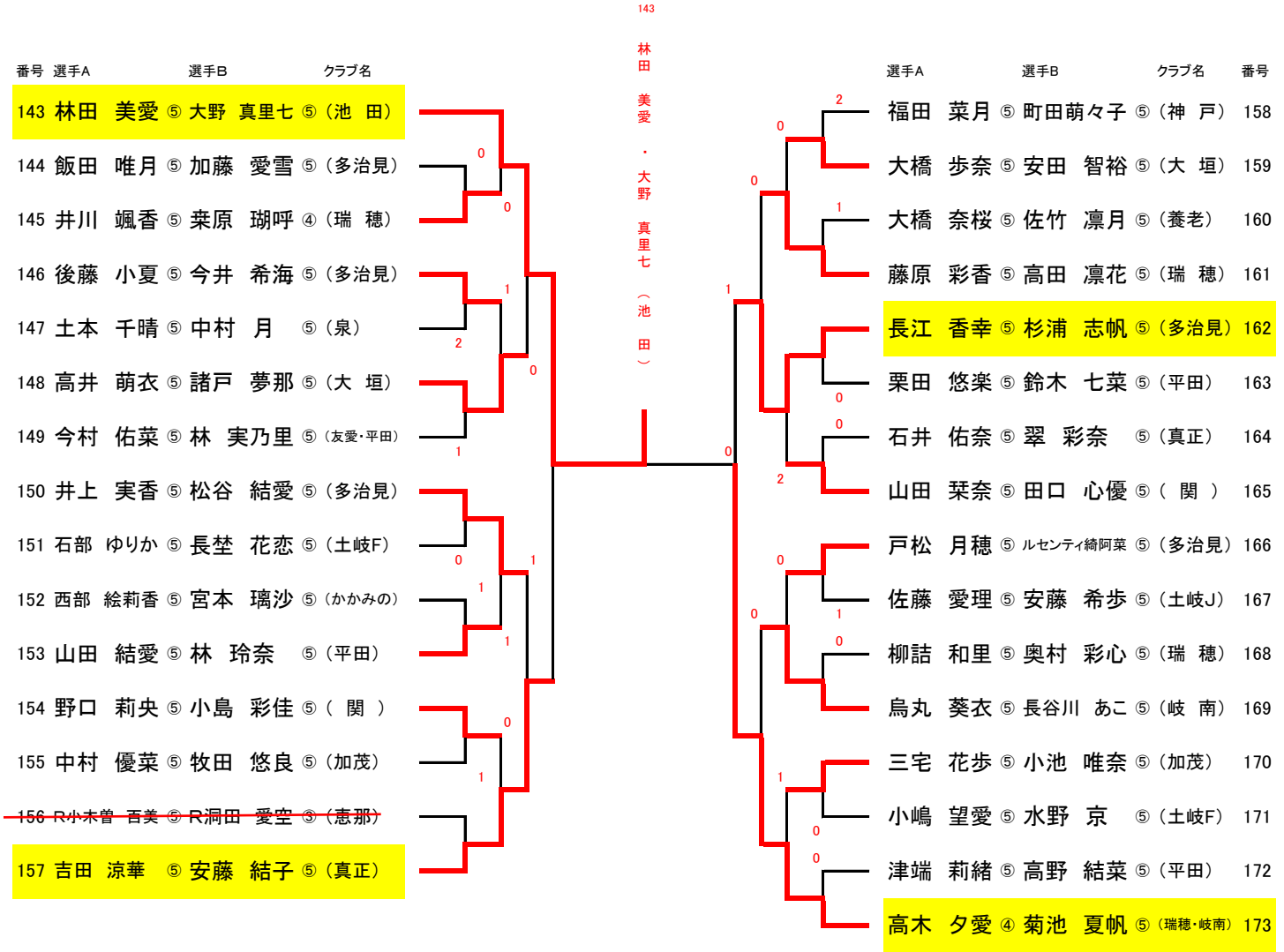

3位決定戦

157	吉田 涼華	⑤	安藤 結子	⑤	(真正)
-----	-------	---	-------	---	------

長江 香幸	⑤	杉浦 志帆	⑤	(多治見)	162
-------	---	-------	---	-------	-----

H29年度 小学生秋季大会

4年生以下 女子の部

番号	選手A	選手B	クラブ名
201	栗原 嘉萌 ④	錦見 彩生 ④	(池田)
202	大野 柚芽 ②	長屋 心遥 ②	(大翔会)
203	田原 小麻千 ②	宮崎 彩乃 ②	(多治見)
204	伊藤 柚希 ④	堀畑 奈由 ④	(加茂・大垣)
205	安藤 多佳乃 ④	上野 裕水 ④	(真正)
206	鈴木 陽菜 ④	安立 芽生 ④	(平田友愛)
207	早川 真生 ③	花木 紅月 ③	(大翔会)
208	藤井 結愛 ④	原 珠梨 ②	(福岡・中津川)
209	溝口 栞菜 ④	酒井 柚乃 ④	(大垣)
210	遠山 心愛 ④	可知もなみ ④	(恵那)
211	吉野 小夏 ④	平山 陽由 ④	(やさか)
212	吉田 空未 ③	三輪 夏己 ③	(多治見)
213	山田 佳希 ③	志津 夢子 ④	(中津川)
214	木下 奈々 ④	木下 寧々 ④	(岐南)

201

栗原
嘉萌
・
錦見
彩生
(池田)

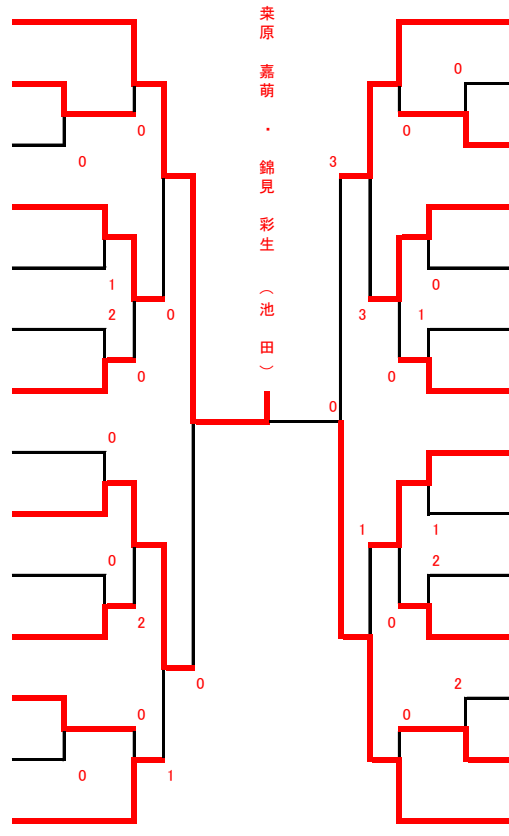

3位決定戦

209	溝口 栞菜 ④	酒井 柚乃 ④	(大垣)
-----	---------	---------	------

0

選手A	選手B	クラブ名	番号
國枝 咲花 ④	林田 美輝 ③	(池田)	215
市岡 真白 ②	藤原 彩月 ②	(中津川)	216
鈴木 琉菜 ②	瀬古 華暖 ②	(平田友愛)	217
三嶋 紗弥 ④	廣岡 愛珠 ③	(大垣)	218
土屋 莉愛 ③	武山 愛佳 ③	(加茂)	219
後藤 美沙希 ④	浅野 七海 ④	(岐南)	220
前田 海伶 ④	揖斐 水沙帆 ④	(多治見)	221
長屋百合乃 ④	青木姫萌花 ④	(大翔会)	222
糸井川 彩月 ③	林 菜乃 ③	(中津川)	223
三浦 玲奈 ④	早川 莉帆 ④	(やさか)	224
佐伯 留奈 ④	下村 理乃 ④	(多治見)	225
安藤 暖笑 ②	奥村 麻央 ③	(岐南・瑞穂)	226
佐藤 蒼夏 ④	尾上 遥香 ③	(みずなみせ口)	227
大野 由奈 ④	日比野心泉 ④	(大翔会)	228

國枝 咲花 ④	林田 美輝 ③	(池田)	215
---------	---------	------	-----